



KONICA MINOLTA

bizhub C3100i

SPRIEVODCA NASTAVENÍM

**VŠEOBECNÉ BEZPEČNOSTNÉ
INFORMÁCIE**

PREKLAD PŮVODNÉHO NÁVODU NA POUŽITIE

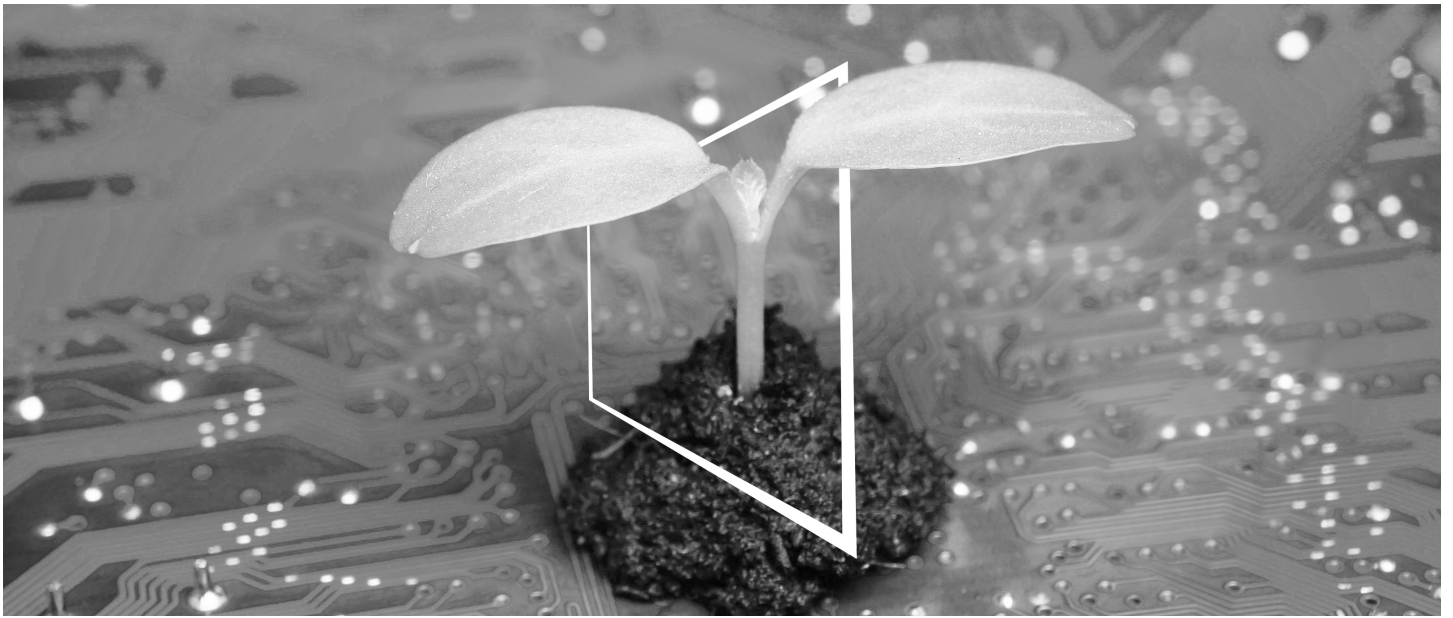

CENTRUM DIGITÁLNYCH ZDROJOV

UDRŽATEĽNÉ A VŽDY AKTUÁLNE!

Naša zbierka digitálnych zdrojov zaistí, že vaše prevádzky budú udržateľnejšie a efektívnejšie. Získajte prístup ku všetkým najnovším materiálom a školeniam týkajúcich sa vášho systému a zároveň prispievajte k udržateľnejšiemu prostrediu. Nemusíte nič zdĺhavo hľadať ani tlačiť na papier.

Najnovšie informácie kliknutím na tlačidlo Centrum sťahovania

Sťahujte ovládače pre tlačiarne, nástroje, používateľské príručky a pod. na jednom mieste – s istotou, že obsahujú najaktuálnejšie informácie.

Navštívte: <https://konicaminolta.eu/download-centre>



Podrobný sprievodca vašim systémom iTraining

iTraining poskytuje online zoznamenie s výrobkom, ktoré využíva videá s podrobným vysvetlením všetkých dôležitých funkcií vášho systému. Vďaka tomuto podrobnému sprievodcovi sa jednoducho oboznámite so svojim systémom.

Navštívte: <https://itraining.konicaminolta.eu>





Obsah

1 Úvod

2 Sprievodca nastavením

3 Bezpečnostné informácie a ochranné známky

3.1	Informácie o životnom prostredí	3-1
3.2	Bezpečnostné informácie	3-2
3.3	Oznámenia o nariadeniach	3-6
3.4	Osobitné upozornenie pre používateľa	3-9
3.5	Priestorové požiadavky	3-10
3.6	Bezpečnostné prevádzkové opatrenia	3-11
3.7	Právne obmedzenia reprodukcie.....	3-12
3.8	Výstražné označenia a štítky	3-13
3.9	Potvrdenia o ochranných známkach.....	3-14
3.10	Poznámky k licencovaniu softvéru s otvoreným zdrojovým kódom (open source)	3-14



1 Úvod

Ďakujeme, že ste si vybrali toto zariadenie.

Pred používaním zariadenia si prečítajte bezpečnostné informácie uvedené v tomto návode, aby ste mohli zariadenie používať správne a bezpečne:

- Čo je potrebné dodržiavať na bezpečné používanie zariadenia
- Informácie týkajúce sa bezpečnosti výrobku
- Opatrenia pri používaní zariadenia
- Opis ochranných znáмок a autorských práv

Ilustrácie použité v tomto návode sa môžu mierne líšiť od skutočného vybavenia.

Podrobné informácie o rôznych funkciách nájdete v návodoch na používanie, ktoré sú k dispozícii na stiahnutie na lokalite <https://www.konicaminolta.eu>

2 Sprievodca nastavením

POZNÁMKA

Pred nastavením tohto zariadenia si prečítajte Bezpečnostné informácie (strana 3-2).

1. Skontrolujte položky, ktoré sú súčasťou balenia.

- Hlavná jednotka
- Napájací kábel

2. Vytiahnite pásky.

1 Odstráňte zo systému všetky prepravné zabezpečovacie pásky.

2 Otvorte pravý bočný kryt.

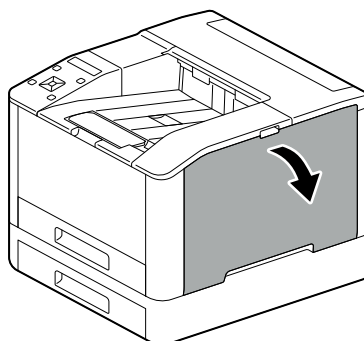

3 Vytiahnite štyri pásky.

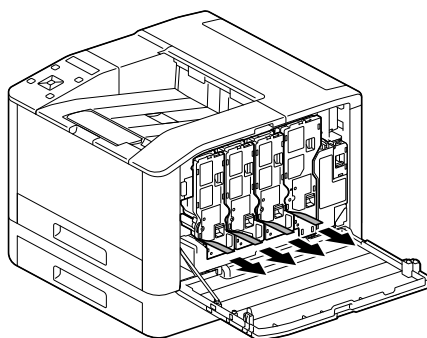

4 Zatvorte pravý bočný kryt.

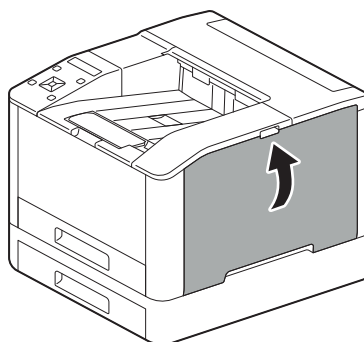

3. Vložte papier do zásobníka.

- 1 Podoprite zásobník papiera oboma rukami a úplne ho vytiahnite.

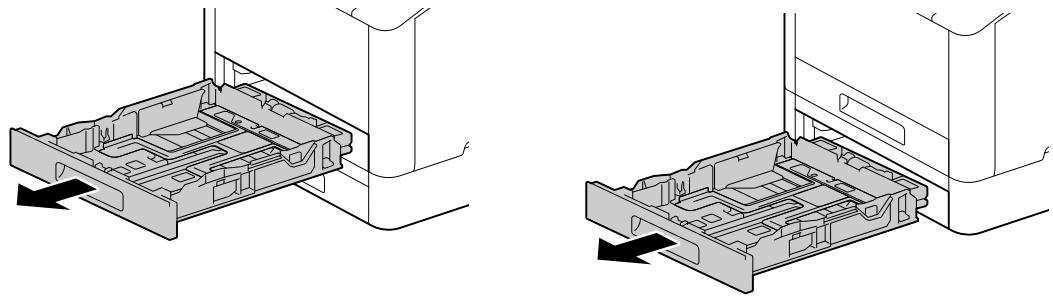

- 2 Posuňte vodiace lišty papiera do polohy vhodnej pre veľkosť vkladaneho papiera.

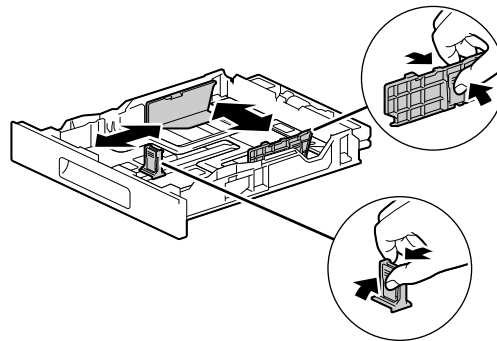

- 3 Stranu, na ktorú chcete tlačiť, umiestnite smerom nahor. Vložte papier tak, aby jeho predná hrana bola zarovnaná s vnútorným okrajom zásobníka.

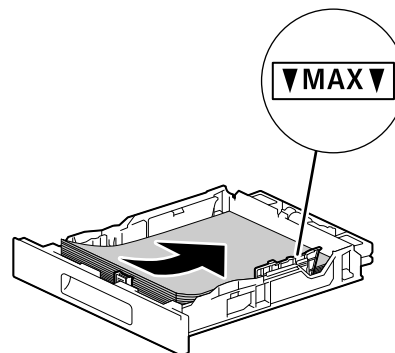

POZNÁMKA

Nevkladajte nadmerný počet hárkov. Stoh musí byť vždy pod značkou ▼.

Ak je papier skrútený, pred vložením ho vyrovnajte.

- 4 Vložte zásobník papiera do hlavnej jednotky zariadenia a pomaly ho zatlačte dovnútra, až kým sa nezastaví.

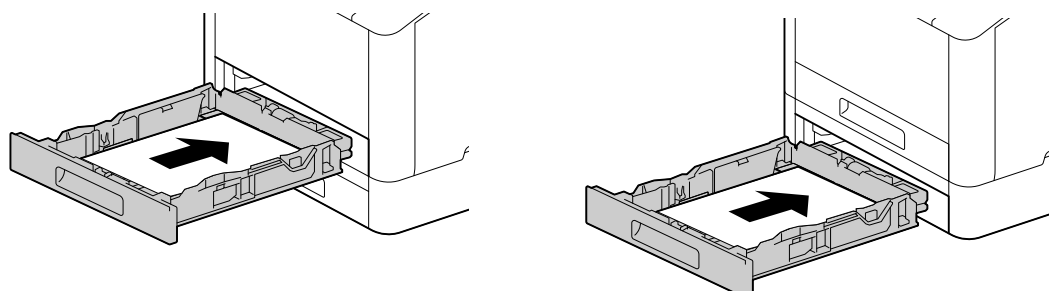

4. Pri použití s káblovou sieťou LAN alebo USB pripojte kábel.

Ak chcete vytvoriť pripojenie k bezdrôtovej sieti LAN, prejdite na krok 5.

Pripojenie ku káblovej sieti

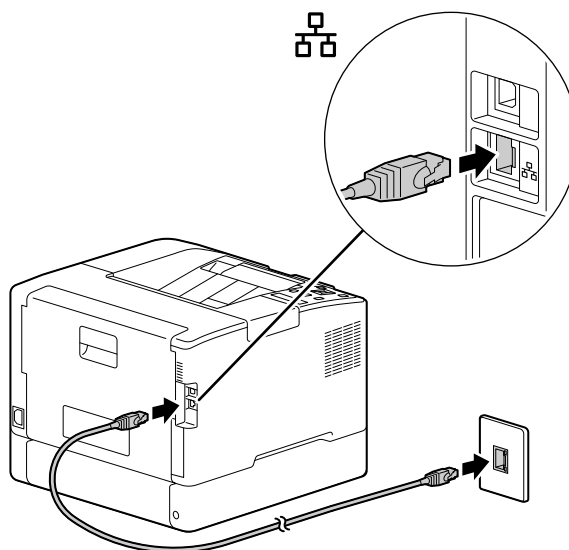

Pripojenie k počítaču cez USB

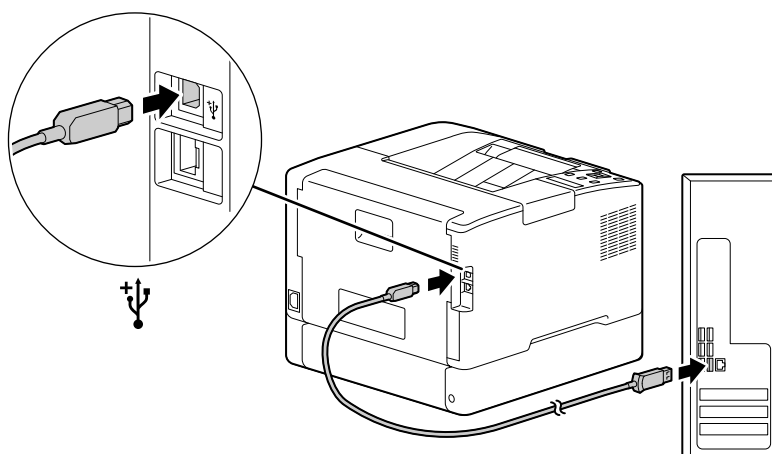

5. Zapnutie zariadenia.

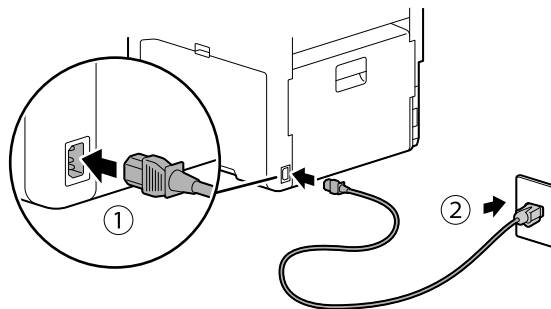

- 1 Pripojte napájací kábel k zariadeniu a do elektrickej zásuvky.

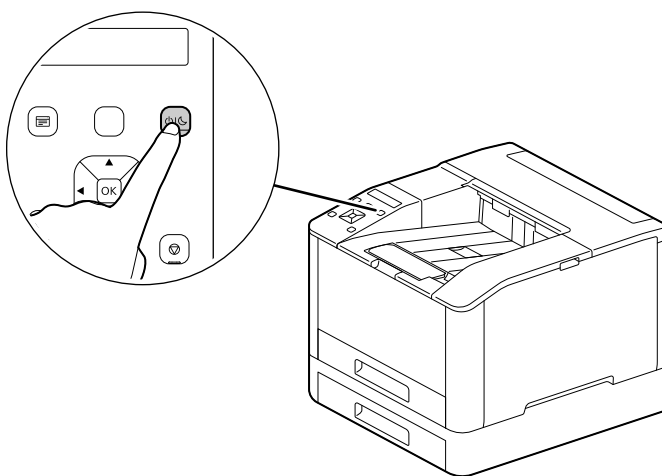

- 2 Stlačte tlačidlo  (napájanie/šetrič energie).



6. Počiatkové nastavenie zariadenia.

- 1 Stlačením tlačidla ▲ alebo ▼ vyberte jazyk a stlačte tlačidlo .
- 2 Stlačte tlačidlo .
- 3 Môžete zmeniť heslo správcu zariadenia pre internetové služby.
 - Predvolené heslo správcu zariadenia je 13-miestne sériové číslo uvedené na zadnej strane zariadenia. Podľa pokynov na obrazovke zadajte aktuálne heslo (sériové číslo), nové heslo obsahujúce aspoň 4 číslice a ešte raz rovnaké nové heslo.

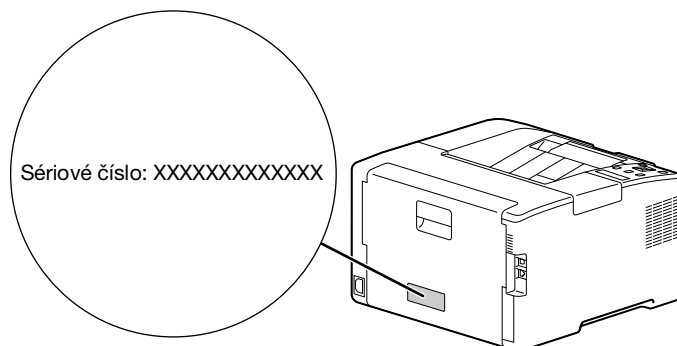

- Pomocou tlačidla ▲ alebo ▼ môžete tiež vybrať možnosť [Preskočiť] a heslo zmeniť neskôr. Ak vyberiete možnosť [Preskočiť], heslo správcu zariadenia bude možné zmeniť iba z internetových služieb. Podrobnosti o internetových službách nájdete v [návode na používanie].

- 4 Stlačte tlačidlo .

7. Pri používaní s bezdrôtovou sieťou LAN vykonajte nasledujúce nastavenia.

Táto časť popisuje spôsob pripojenia pomocou WPS (metóda stlačenia tlačidla).

- 1 Na ovládacom paneli podržte stlačené tlačidlo WPS.
- 2 Podľa pokynov na obrazovke stlačte do 2 minút tlačidlo WPS na prístupovom bode bezdrôtovej siete LAN.

Tipy

Po dokončení pripojenia k prístupovému bodu alebo bezdrôtovému smerovaču sa zariadenie automaticky reštartuje. Podrobnosti nájdete v [návode na používanie].

8. Nainštalujte softvér.

Windows

- 1 [Softvér tlačiarnie] po stiahnutí do počítača rozbalte a dvakrát kliknite na súbor "Launcher.exe" vo vytvorenom priečinku.
- 2 Kliknite na položku [Rýchla inštalácia].

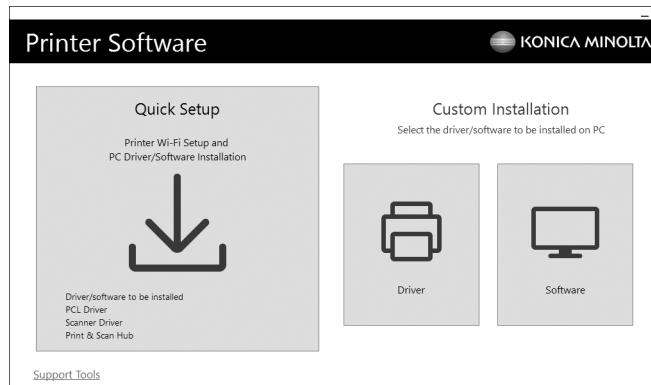

- 3 Dokončite nastavenia podľa pokynov na obrazovke.

Tipy

Ak chcete vybrať a nainštalovať iba softvér, ktorý potrebujete, vyberte požadovaný softvér z ponuky [Vlastná inštalácia]. Podrobnosti nájdete v [návode na používanie].

Mac

Táto časť popisuje, ako pridať zariadenie prostredníctvom pripojenia Bonjour pomocou príkladu so systémom macOS 10.15.

POZNÁMKA

Ak chcete použiť pripojenie USB alebo manuálne nastaviť adresu IP, pozrite si [návod na používanie].

- 1 Stiahnite si softvér do počítača.
- 2 Dvakrát kliknite na stiahnutý súbor dmg.
- 3 Dvakrát kliknite na súbor pkg v priečinku.
- 4 Dokončite nastavenia podľa pokynov na obrazovke.
- 5 V ponuke [Apple] otvorte [Systémové nastavenia] a kliknite na položku [Tlačiarne a skenery].
- 6 Kliknite na položku .

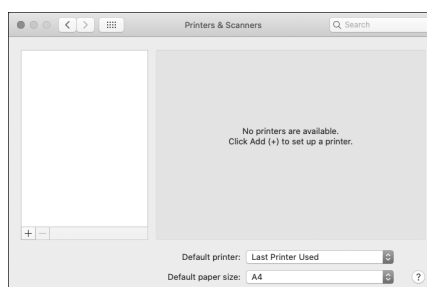

- 7 V časti [Názov] vyberte názov zariadenia zobrazený v stĺpci [Druh] ako [Bonjour Multifunction] alebo [Bonjour].
- 8 V časti [Použiť] vyberte ovládač kompatibilný so zariadením.
- 9 Kliknite na položku [Pridať].
- 10 Špecifikujte voliteľné príslušenstvo, ktoré je už nainštalované v zariadení, a kliknite na [OK].
- 11 Skontrolujte, či sa zariadenia zobrazuje v zozname [Tlačiarne].

3 Bezpečnostné informácie a ochranné známky

3.1 Informácie o životnom prostredí

Environmentálne výhody správy napájania

Spotreba elektrickej energie zariadením závisí od jeho vlastností aj spôsobu jeho používania.

Vhodné nastavenie správy napájania vám umožňuje šetriť zdroje. Nastavením kratšieho (alebo optimálneho) času prechodu do úsporných režimov (napr. režimu spánku) sa môže znížiť spotreba elektrickej energie.

Recyklovaný papier

Tento výrobok dokáže tlačiť na recyklovaný papier a papier certifikovaný podľa iniciatívy Environmental Stewardship Initiative, ktorý spĺňa európsku normu EN 12281, ako aj na čistý nerecyklovaný papier. Okrem toho dokáže tlačiť na ľahší papier, napríklad s hmotnosťou 64 g/m². Používanie takéhoto ľahkého papiera prispieva k úspore zdrojov.

Obojstranná tlač

S výrobkom, ktorý má duplexnú jednotku, môžete automaticky tlačiť na obe strany papiera.

Používanie tejto funkcie vedie k zníženiu spotreby prírodných zdrojov a vašich nákladov.

Pripojený ovládač tlačiarne zaisťuje, že je táto funkcia obojstrannej tlače počiatočným nastavením v počítači (nastavenie je možné po inštalácii zmeniť manuálne).

3.2 Bezpečnostné informácie

Táto časť obsahuje podrobné pokyny na prevádzku a údržbu tohto zariadenia. Každý používateľ tohto zariadenia by si mal pozorne prečítať pokyny v tomto návode a postupovať podľa nich, aby zariadenie bolo využívané optimálne.

Pred pripojením zariadenia k zdroju napájania si prečítajte nasledujúcu časť. Obsahuje dôležité informácie týkajúce sa bezpečnosti používateľov a predchádzania problémom so zariadením.

Dbajte na dodržiavanie všetkých bezpečnostných opatrení, ktoré sú uvedené v rôznych častiach tohto návodu.

Odkazy



- Niektoré časti obsahu v tejto časti nemusia zodpovedať zakúpenému výrobku.

Výstražné a bezpečnostné symboly

Dodržiavajte bezpečnostné opatrenia.

Tento návod obsahuje pokyny, ktoré je potrebné vždy dôsledne dodržiavať, aby ste zabránili zraneniu seba a iných osôb, ako aj poškodeniu majetku.

Zranenia a škody, ktoré môžu byť spôsobené nesprávnym používaním výrobku, sú klasifikované podľa nasledujúcich symbolov.

Obrázkové označenie	Opis
 VYSTRAHA	Nesprávna manipulácia môže spôsobiť vážne zranenie alebo smrť.
 UPOZORNENIE	Nesprávna manipulácia môže spôsobiť menšie zranenie alebo poškodenie priestorov a majetku.

Toto sú niektoré z hlavných výstražných grafických symbolov.

Grafické symboly	Opis	Grafické symboly	Opis	Grafické symboly	Opis
	Všeobecný zákaz		Nerobte		Nedotýkajte sa
	Všeobecné pokyny		Uzemnenie		Odpojte zo zásuvky
	Všeobecné opatrenia		Vysoká teplota		Nebezpečenstvo úrazu elektrickým prúdom

Pripojenie zdroja napájania

VYSTRAHA

Nepoužívajte žiadny iný napájací kábel, ako je napájací kábel dodaný v balení alebo pripojený k výrobkom. Ak napájací kábel nie je dodaný, použite iba napájací kábel a zástrčku, ktoré spĺňajú špecifikácie uvedené v používateľskej dokumentácii. Ak použijete iný kábel, môže to viesť k požiaru alebo úrazu elektrickým prúdom. Ak napájací kábel dodaný v balení nie je možné použiť v krajine predaja výrobku, použite napájací kábel, ktorý spĺňa nasledujúce podmienky, alebo kontaktujte zástupcu technickej podpory.

- Napätie a menovitý prúd napájacieho kábla zodpovedajú výkonovému štítku na zariadení.
- Napájací kábel spĺňa regulačné požiadavky pre danú oblasť.
- Napájací kábel je vybavený uzemňovacím kolíkom/svorkou.









Nepoužívajte napájací kábel s inými výrobkami. Ak to urobíte, môže to viesť k požiaru alebo úrazu elektrickým prúdom.







Napájací kábel neškriabte, neobrusujte, neumiestňujte na ťažký predmet, nezohrievajte, nekrúťte, neohýbajte, nešliapte naň, neťahajte zaň ani ho nepoškodujte. Použitie poškodeného napájacieho kábla (odkrytý drôt, prerušený drôt atď.) môže mať za následok požiar alebo poruchu. Ak spozorujete ktorýkoľvek z týchto stavov, okamžite vypnite hlavný vypínač, odpojte napájací kábel od elektrickej zásuvky a potom kontaktujte autorizovaného servisného zástupcu.





⚠ VYSTRAHA

Nepoužívajte zdroj napájania s iným napätím než tým, ktoré je uvedené na zariadení. Ak to urobíte, môže to viesť k požiaru alebo úrazu elektrickým prúdom.	
Nepoužívajte adaptér s viacerými zásuvkami, ku ktorým sú pripojené ďalšie zariadenia. Použitie elektrickej zásuvky s vyššou hodnotou prúdu než je uvedená na značka môže viesť k požiaru alebo zásahu elektrickým prúdom.	
Nepoužívajte predlžovací kábel. Použitie predlžovacieho kábla môže viesť k požiaru alebo zásahu elektrickým prúdom. Ak napájací kábel dodaný s výrobkom nie je dostatočne dlhý a nedokážete ho pripojiť do elektrickej zásuvky, kontaktujte svojho zástupcu technickej podpory.	
Napájací kábel neodpájajte ani nepripájajte vlhkými rukami, pretože by to mohlo viesť k zásahu elektrickým prúdom.	
Napájací kábel úplne zapojte do elektrickej zásuvky. Ak to neurobíte, môže to viesť k požiaru alebo úrazu elektrickým prúdom.	
Uistite sa, že je výrobok uzemnený. (Pripojte napájací kábel k elektrickej zásuvke, ktorá je vybavená uzemňovacou svorkou.) Ak to neurobíte a nastane nepravdepodobný únik kvapaliny, môže to viesť k požiaru alebo úrazu elektrickým prúdom.	



⚠ UPOZORNENIE

Zásuvka musí byť v blízkosti zariadenia a musí byť ľahko prístupná. V opačnom prípade by mohlo byť nemožné vytiahnuť zástrčku v prípade núdzovej situácie.	
Neumiestňujte žiadne predmety do blízkosti elektrickej zásuvky, pretože v prípade núdzovej situácie môže byť náročné vytiahnuť z nej elektrickú zástrčku.	
Pri odpojení neťahajte za napájací kábel. Ťahanie za napájací kábel by ho mohlo poškodiť a spôsobiť požiar alebo zásah elektrickým prúdom.	
Napájaciu zástrčku vyberte z elektrickej zásuvky viac ako raz ročne a vyčistite priestor medzi svorkami. Prach nahromadený medzi svorkami zástrčky môže spôsobiť požiar.	

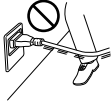



Inštalácia**⚠ VYSTRAHA**

Uchovávajte tento obal mimo dosahu dojčiat a detí. Nepoužívajte ho v detských postieľkach, posteliach, vozíkoch alebo ohrádkach. Tenká fólia sa môže prilepiť na nos a ústa a zabrániť dýchaniu. Tento obal nie je hračka.	
Neumiestňujte na výrobok vázu s kvetinami alebo inú nádobu, ktorá obsahuje vodu, ani kovové svorky či iné malé kovové predmety. Ak sa do výrobku vyleje voda alebo do neho spadnú kovové predmety, môže to spôsobiť požiar, úraz elektrickým prúdom alebo poruchu. Ak sa do výrobku dostane kúsok kovu, voda alebo iná podobná cudzia látka, okamžite VYPNITE hlavný vypínač, odpojte napájací kábel z elektrickej zásuvky a potom sa obráťte na zástupcu technickej podpory alebo autorizovaného servisu.	 
Napájací kábel musí byť uložený tak, aby naň nemohol nikto stúpiť ani sa oň potknúť. Stúpenie na napájací kábel alebo potknutie sa oň by ho mohlo poškodiť a spôsobiť požiar alebo zásah elektrickým prúdom.	







⚠ UPOZORNENIE

<Ak máte použiť upevňovacie nohy> Po montáži produkt upevnite pomocou upevňovacích nôh. Ak upevňovacie nohy nepoužijete, výrobok sa môže pohnúť alebo preváliť.	
Výrobok neumiestňujte na prašné miesto ani na miesto s prítomnosťou sadzí, pary, v blízkosti kuchynského stola, kúpeľne alebo zvlhčovača. Mohlo by dôjsť k požiaru, zásahu elektrickým prúdom alebo poruche.	



⚠ UPOZORNENIE

Výrobok neumiestňujte na nestabilnú alebo naklonenú plochu, ani na miesto vystavené mnohým vibráciám a otrasom. Mohol by spadnúť a mechanicky sa poškodiť alebo spôsobiť zranenie.	
Nedovoľte, aby vetracie otvory výrobku upchali iné predmety. Vo vnútri výrobku by sa mohlo nahromadiť teplo a spôsobiť požiar alebo poruchu.	
Pri premiestňovaní výrobku od neho vždy odpojte napájací kábel a ďalšie káble. V opačnom prípade môže dôjsť k poškodeniu napájacieho alebo iných káblov, čo môže viesť k požiaru, zásahu elektrickým prúdom alebo poruche.	
Pri premiestňovaní výrobku ho vždy držte na miestach uvedených v návode na používanie alebo iných dokumentoch. Ak výrobok budete pri premiestňovaní držať za iné než určené miesta, môže spadnúť a spôsobiť vážne zranenie osôb.	



Používanie výrobku**⚠ VYSTRAHA**

Výrobok neupravujte, pretože by to mohlo viesť k požiaru, zásahu elektrickým prúdom alebo poruche. Ak výrobok používa laser, zdroj laserového lúča môže spôsobiť slepotu.	
Nepokúšajte sa demontovať kryty a panely pripevnené k výrobku. Niektoré výrobky majú vo vnútri vysokonapäťový diel alebo zdroj laserového lúča, ktorý môže spôsobiť elektrický šok alebo slepotu.	
Nepokračujte v používaní výrobku, ak sa stane nadmerne horúcim alebo z neho bude vychádzať dym, nezvyčajný zápach alebo hluk. Okamžite VYPNITE hlavný vypínač, odpojte napájací kábel zo zásuvky a potom sa obráťte na zástupcu technickej podpory alebo autorizovaného servisu. Ak budete výrobok naďalej používať v aktuálnom stave, môže dôjsť k požiaru alebo zásahu elektrickým prúdom.	
Nepokračujte v používaní výrobku, ak spadol alebo je jeho kryt poškodený. Okamžite VYPNITE hlavný vypínač, odpojte napájací kábel zo zásuvky a potom sa obráťte na zástupcu technickej podpory alebo autorizovaného servisu. Ak budete výrobok naďalej používať v aktuálnom stave, môže dôjsť k požiaru alebo zásahu elektrickým prúdom.	
Vo vnútri alebo v blízkosti tohto zariadenia nepoužívajte horľavé spreje, kvapaliny ani plyny. Vnútro zariadenia nečistite pomocou horľavého stlačeného plynu. Mohlo by dôjsť k požiaru alebo výbuchu.	
<Ak sa používa modul RFID (obmedzený len na 13,56 MHz) ako súčasť technológie blízkej komunikácie v zariadení alebo technológie elektromagnetického indukčného ohrevu (obmedzený len na 20,05 kHz až 100 kHz)> Toto zariadenie generuje slabé magnetické pole. Ak máte implantovanú zdravotnícku pomôcku (kardiostimulátor atď.) a v blízkosti zariadenia sa u vás vyskytnú akékoľvek nezvyčajné príznaky, odšúpte od zariadenia a ihneď vyhľadajte lekára. Ak nerozumiете, či je zakúpený výrobok v súlade s normami, obráťte sa na zástupcu technickej podpory alebo autorizovaného servisu.	
<Ak sa používa bezkontaktná čítačka pamäťových kariet> Ak používate implantovanú zdravotnícku pomôcku (kardiostimulátor atď.), nikdy neumiestňujte čítačku pamäťových kariet do blízkosti implantátu (do vzdialenosti 12 cm). Rádiové vlny môžu ovplyvniť fungovanie implantovanej zdravotnickej pomôcky (kardiostimulátora atď.).	

⚠ UPOZORNENIE

Dlhodobé používanie tohto výrobku v slabo vetranej miestnosti alebo vytváranie veľkého objemu kópií či výtlačkov môže spôsobiť, že vzduch odvádzaný zo stroja bude zapáchať. Miestnosť dôkladne vetrajte.	
Vo vnútri výrobku sú oblasti vystavené vysokým teplotám, ktoré môžu spôsobiť popáleniny. Pri kontrole vnútorných častí zariadenia kvôli poruchám, napríklad nesprávnemu podávaniu papiera, sa nedotýkajte miest (napríklad v okolí fixačnej jednotky) označených varovným štítkom "Caution HOT" (Pozor, horúce). Mohlo by dôjsť k popáleniu.	 











⚠ UPOZORNENIE

Ak výrobok nebudete dlhší čas používať, odpojte ho od elektrickej siete.	
Pri používaní zariadenia sa nepozerajte dlhší čas do svetla jeho lampy. Môže dôjsť k namáhaniu očí.	
Nepoužívajte zošitý papier, vodivý papier (ako je strieborný a uhľový papier) alebo papier s konečnou úpravou citlivou na teplo či určenou pre atramentové tlačiarne. V opačnom prípade môže dôjsť k požiaru.	

Spotrebný materiál**⚠ VYSTRAHA**

Toner ani nádobu s tonerom (napr. zásobník tonera, vyvolávaciu jednotku a odpadovú nádobu na toner) nevhadzujte do otvoreného plameňa. Horúci toner sa môže rozptýliť a spôsobiť popáleniny alebo iné poškodenie.	
---	---

⚠ UPOZORNENIE

Diely, ktoré obsahujú toner (napr. tonerovú kazetu, vyvolávaciu jednotku a odpadovú nádobu na toner), nenechávajte v dosahu detí. Obliznutie ktoréhokoľvek z týchto dielov alebo požitie tonera môže poškodiť vaše zdravie.	
Diely, ktoré obsahujú toner (napr. tonerovú kazetu, vyvolávaciu jednotku a odpadovú nádobu na toner), neskladujte v blízkosti zariadení náchylných na magnetizmus, ako sú nástroje s presným mechanizmom a zariadenia na uchovávanie údajov. Mohlo by dôjsť k ich poruche.	
Diely, ktoré obsahujú toner (napr. tonerovú kazetu, vyvolávaciu jednotku a odpadovú nádobu na toner), neotvárajte použitím sily. Ak toner vypadne z nádoby tonera, postupujte maximálne opatrne, aby ste zabránili jeho vdýchnutiu alebo dokonca kontaktu s pokožkou.	
Ak sa vám toner dostane na pokožku alebo oblečenie, dôkladne ho umyte mydlom a vodou.	
V prípade vdýchnutia tonera prejdite na miesto s čerstvým vzduchom a opakovane kloktajte veľkým množstvom vody. Ak sa u vás objavia príznaky ako kašeľ, vyhľadajte lekársku pomoc.	
Ak sa vám toner dostane do očí, okamžite ich začnite oplachovať tečúcou vodou a pokračujte dlhšie než 15 minút. Ak podráždenie pretrváva, vyhľadajte lekársku pomoc.	
Ak prehltnete toner, vypláchnite si ústa a vypite niekoľko pohárov vody. V prípade potreby vyhľadajte lekársku pomoc.	
Nikdy sa nedotýkajte elektrických kontaktov jednotiek (napr. zásobníka tonera a vyvolávacej jednotky), pretože elektrostatický výboj môže poškodiť výrobok.	
Pred manipuláciou si prečítajte bezpečnostné informácie v používateľskej dokumentácii.	
<Ak máte vymeniť fixačnú jednotku> Fixačná jednotka je mimoriadne horúca. Pred výmenou fixačnej jednotky sa uistite, že ste otvorili dvere a kryty zariadenia. Potom nechajte zariadenie nečinne stáť počas stanoveného času a uistite sa, že fixačná jednotka vychladla na izbovú teplotu. Nedodržanie týchto pokynov môže mať za následok popálenie.	 

3.3 Oznámenia o nariadeniach

O názve certifikovaného modelu

Tento výrobok je certifikovaný s nasledujúcim názvom modelu:
model C3100i od spoločnosti KONICA MINOLTA.

Označenie CE (vyhlásenie o zhode) pre používateľov v Európskej únii (EÚ)

Konica Minolta týmto vyhlasuje, že uvedené modely rádiových zariadení sú v súlade so smernicou 2014/53/EÚ.

Úplné znenie EÚ vyhlásenia o zhode je k dispozícii na nasledujúcej internetovej adrese:
"<https://www.konicaminolta.eu/en/business-solutions/support/download-center.html>".
Zvoľte svoj výrobok a otvorte sekciu "Bezpečnostné dokumenty".

Maximálny rádiový výkon prenášaný vo frekvenčnom pásme (EIRP):

Názov modulu, možnosť	Frekvenčné pásmo	Žiarenie. Výkon
Bezdrôtová sieť LAN (len modely s funkciou bezdrôtovej siete LAN)	2,412 – 2,472 GHz	Max. 20 dBm

UKCA marking (Declaration of Conformity) for users of the Great Britain

Hereby, Konica Minolta declare that the radio equipment models specified above are in compliance with the essential requirements and other relevant provisions of Radio Equipment Regulations.

The latest version of the Declaration of Conformity is available at our official website.

Maximum radio-frequency power transmitted in the frequency band (EIRP):

Module Name, Option	Frequency Band	Radiation. Power
Wireless LAN (Models with Wireless LAN function only)	2.412-2.472 GHz	Max. 20 dBm

USER INSTRUCTIONS FCC PART 15 - RADIO FREQUENCY DEVICES (for U.S.A. users)

FCC: Declaration of Conformity
Product Type: Multi Function Printer
Product Name: bizhub C3100i
Options: PF-P26

This device complies with Part 15 of the FCC Rules

Operation is subject to the following two conditions:

- (1) This device may not cause harmful interference, and
- (2) this device must accept any interference received, including interference that may cause undesired operation.

NOTE:

This equipment has been tested and found to comply with the limits for a Class B digital device, pursuant to Part 15 of the FCC Rules. These limits are designed to provide reasonable protection against harmful interference in a residential installation. This equipment generates, uses and can radiate radio frequency energy and, if not installed and used in accordance with the instructions, may cause harmful interference to radio communications. However, there is no guarantee that interference will not occur in a particular installation. If this equipment does cause harmful interference to radio or television reception, which can be determined by turning the equipment off and on, the user is encouraged to try to correct the interference by one or more of the following measures:

- Reorient or relocate the receiving antenna.
- Increase the separation between the equipment and receiver.
- Connect the equipment into an outlet on a circuit different from that to which the receiver is connected.
- Consult the dealer or an experienced radio/TV technician for help.

⚠ WARNING

- The design and production of this unit conform to FCC regulations, and any changes or modifications must be registered with the FCC and are subject to FCC control. Any changes made by the purchaser or user without first contacting the manufacturer will be subject to penalty under FCC regulations.
- This device must be used with a shielded interface cable. The use of non-shielded cables is likely to result in interference with radio communications and is prohibited under FCC rules.

**NORMA PRE ZARIADENIA SPÔSOBUJÚCE RUŠENIE (ICES-003 VYDANIE 6)
(pre používateľov v Kanade)**

This Class B digital apparatus complies with Canadian ICES-003.

Cet appareil numérique de la classe B est conforme à la norme NMB-003 du Canada.

This device must be used with a shielded interface cable.

The use of non-shielded cables is likely to result in interference with radio communications and is prohibited under ICES-003.

Elektromagnetické rušenie

Tento výrobok sa musí používať s tienovým prepojovacím káblom.

Používanie netienených káblov môže mať za následok rušenie rádiovkej komunikácie a je zakázané podľa miestnych pravidiel a CISPR.

Certifikácia GS

Toto zariadenie nie je určené na použitie v priamom zornom poli na pracoviskách so zobrazovacími jednotkami. Toto zariadenie nesmie byť umiestnené v priamom zornom poli, aby sa predišlo nežiaducim odrazom na pracoviskách so zobrazovacími jednotkami.

Das Gerät ist nicht für die Benutzung im unmittelbaren Gesichtsfeld am Bildschirmarbeitsplatz vorgesehen. Um störende Reflexionen am Bildschirmarbeitsplatz zu vermeiden, darf dieses Produkt nicht im unmittelbaren Gesichtsfeld platziert werden.

Uvolňovanie ozónu

Umiestnite zariadenie do dobre vetranej miestnosti

Počas normálnej prevádzky tohto zariadenia vzniká zanedbateľné množstvo ozónu. V slabo vetraných miestnostiach pri náročných operáciách však môže vzniknúť nepríjemný zápach. Odporúčame, aby bola miestnosť dobre vetraná, čím zaistíte pohodlné, zdravé a bezpečné prevádzkové prostredie.

Placer l'appareil dans une pièce largement ventilée

Une quantité d'ozone négligable est dégagée pendant le fonctionnement de l'appareil quand celui-ci est utilisé normalement. Cependant, une odeur désagréable peut être ressentie dans les pièces dont l'aération est insuffisante et lorsque une utilisation prolongée de l'appareil est effectuée. Pour avoir la certitude de travailler dans un environnement réunissant des conditions de confort, santé et de sécurité, il est préférable de bien aérer la pièce ou se trouve l'appareil.

Výmena lítiových batérií používaných vo výrobkoch**⚠ UPOZORNENIE**

- PRI VÝMENE BATÉRIE ZA NESPRÁVNY TYP HROZÍ NEBEZPEČENSTVO VÝBUCHU. POUŽITÉ BATÉRIE ZLIKVIDUJTE PODĽA POKYNOV V NÁVODE NA POUŽÍVANIE.

Akustický hluk (len pre používateľov v Nemecku)

Der höchste Schalldruckpegel beträgt 70 dB(A) oder weniger gemäß EN ISO 7779.

Notification for California customers

This product uses a CR Lithium Battery which contains perchlorate material.

This perchlorate warning applies to perchlorate-containing lithium batteries sold or distributed in California, USA.

"Perchlorate Material - Special handling may apply, See www.dtsc.ca.gov/hazardouswaste/perchlorate."

Význam tohto symbolu: Nelikvidujte tento výrobok spolu s domovým odpadom!

Bližšie informácie vám poskytnú miestne správne orgány, prípadne sa obráťte na autorizovaných predajcov so žiadosťou o informácie o správnom zaobchádzaní s elektrickými a elektronickými zariadeniami po skončení ich životnosti. Recyklácia tohto výrobku prispieje k ochrane prírodných zdrojov a k prevencii možných negatívnych následkov na životné prostredie a zdravie človeka z nesprávneho zaobchádzania s odpadom.

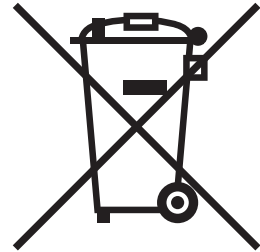

Len pre členské štáty EÚ

Tento výrobok je v súlade so smernicou RoHS (2011/65/EÚ).

Všetky zdroje svetla nainštalované v tomto zariadení nie sú určené na použitie inde.

Hostiteľský port USB

Zariadenia USB (pamäťová jednotka, overovacie zariadenie, rozbočovač atď.) pripájajte priamo k hostiteľskému portu USB. Pri použití predlžovacieho kábla môže dôjsť k elektromagnetickému rušeniu.

Grafické symboly použité v tomto zariadení

Toto sú niektoré z hlavných výstražných grafických symbolov.

Grafické symboly	Opis	Grafické symboly	Opis
	Poloha "ZAP."		Poloha "VYP."
	POHOTOVOSTNÝ REŽIM		Spínače typu push-push
	Uzemnenie (ochranná uzemňovacia svorka)		Uzemnenie (ochranné uzemnenie)
	ZARIADENIE TRIEDY II		Zariadenie triedy II s funkčným uzemnením
	Funkčné uzemnenie		Všeobecné opatrenia
	Vysoká teplota		Nebezpečenstvo úrazu elektrickým prúdom
	UPOZORNENIE pohybujúca sa lopatka ventilátora		UPOZORNENIE DVOJITÝ PÓL/NEUTRÁLNA POISTKA

3.4 Osobitné upozornenie pre používateľa

For Canada

This product meets the applicable Innovation, Science and Economic Development Canada technical specifications.

Le présent produit est conforme aux spécifications techniques applicables d'Innovation, Sciences et Développement économique Canada.

The Ringer Equivalence Number (REN) indicates the maximum number of devices allowed to be connected to a telephone interface. The termination of an interface may consist of any combination of devices subject only to the requirement that the sum of the RENs of all the devices not exceed five.

L'indice d'équivalence de la sonnerie (IES) sert à indiquer le nombre maximal de dispositifs qui peuvent être raccordés à une interface téléphonique. La terminaison d'une interface peut consister en une combinaison quelconque de dispositifs, à la seule condition que la somme des IES de tous les dispositifs n'excède pas cinq.

For U.S.A.

FCC PART 68 REQUIREMENTS:

This equipment complies with Part 68 of the FCC rules and the requirements adopted by the ACTA. On the cover of this equipment is a label that contains, among other information, a product identifier in the format US:AAAEQ##TXXXX. If required, this information must be provided to the telephone company.

This equipment uses certification jack USOC RJ11C.

A plug and jack used to connect this equipment to the premises wiring and telephone network must comply with the applicable FCC Part 68 rules and requirements adopted by the ACTA.

A compliant telephone cord and modular plug is provided with this product. It is designed to be connected to a compatible modular jack that is also compliant. See installation instructions for details.

The REN is used to determine the number of devices that may be connected to a telephone line. Excessive RENs on a telephone line may result in the devices not ringing in response to an incoming call. In most but not all areas, the sum of RENs should not exceed five (5.0).

To be certain of the number of devices that may be connected to a line, as determined by the total RENs, contact the local telephone company. For products approved after July 23, 2001, the REN for this product is part of the product identifier that has the format US: AAAEQ##TXXXX. The digits represented by ## are the REN without a decimal point (e.g., 03 is a REN of 0.3). For earlier products, the REN is separately shown on the label.

If this equipment causes harm to the telephone network, the telephone company will notify you in advance that temporary discontinuance of service may be required. But if advance notice isn't practical, the telephone company will notify the customer as soon as possible. Also, you will be advised of your right to file a complaint with the FCC if you believe it is necessary.

The telephone company may make changes in its facilities, equipment, operations or procedures that could affect the operation of the equipment. If this happens the telephone company will provide advance notice in order for you to make necessary modifications to maintain uninterrupted service.

If trouble is experienced with this equipment, for repair or warranty information, please contact the Konica Minolta dealer location where you purchased this equipment. If the equipment is causing harm to the telephone network, the telephone company may request that you disconnect the equipment until the problem is resolved.

Connection to party line service is subject to state tariffs. Contact the state public utility commission, public service commission or corporation commission for information. If your home has specially wired alarm equipment connected to the telephone line, ensure the installation of equipment does not disable your alarm equipment. If you have questions about what will disable alarm equipment, consult your telephone company or a qualified installer.

The Telephone Consumer Protection Act of 1991 makes it unlawful for any person to use a computer or other electronic device, including FAX machines, to send any message unless such message clearly contains in a margin at the top or bottom of each transmitted page or on the first page of the transmission, the date and time it is sent and an identification of the business or other entity, or other individual sending the message and the telephone number of the sending machine or such business, other entity, or individual. (The telephone number provided may not be a 900 number or any other number for which charges exceed local or long-distance transmission charges.)

In order to program this information into your FAX machine, you should complete the following steps: See Sending after Renaming the Sender ([Sender Settings]), of the User's Guide [Fax].

We use over AWG 26 FAX cord.

WARNING/CAUTION Explained

⚠ WARNING

- The exclamation point within an equilateral triangle followed by the word "Warning" is intended to alert the user to the possibility that a disregard for the warning may result in fatal hazards or critical injuries. Be sure to focus your attention on the Warning headings when reading this Guide.

⚠ CAUTION

- The exclamation point within an equilateral triangle followed by the word "Caution" is intended to alert the user to the possibility that a disregard for the caution may result in minor injuries or in physical damage. Be sure to focus your attention on the Caution headings when reading this Guide.

Pre Európu

Bolo potvrdené, že faksimile spĺňa normy (alebo požiadavky) Európskeho inštitútu pre telekomunikačné normy pre celoeurópske pripojenie samostatného koncového zariadenia k verejnej telefónnej sieti (PSTN).

3.5 Priestorové požiadavky

Ak chcete zaistiť jednoduchú prevádzku zariadenia, dopĺňanie spotrebného materiálu, výmenu dielov a pravidelnú údržbu, dodržiavajte nižšie uvedené odporúčané požiadavky na priestor.

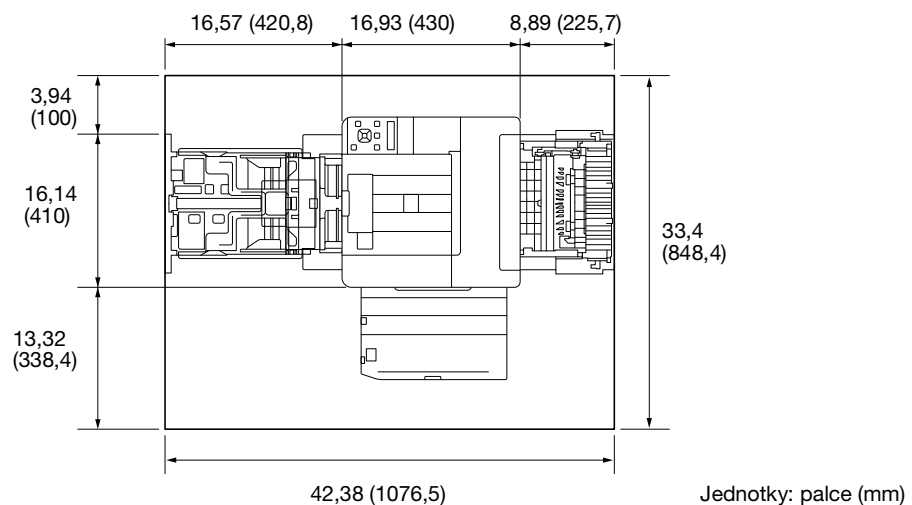

POZNÁMKA

Ponechajte na zadnej strane tohto zariadenia voľný priestor najmenej 200 mm (8 palcov) na vetracie potrubie.

3.6 Bezpečnostné prevádzkové opatrenia

Dodržiavajte nižšie uvedené bezpečnostné opatrenia, aby ste zaistili optimálny výkon tohto zariadenia.

Zdroj napájania

Požiadavky na zdroj napájania sú nasledovné.

- Kolísanie napätia: Maximum $\pm 10\%$ (pri 110 V/120 V/220 až 240 V str.)
- Kolísanie frekvencie: Maximum $\pm 3\text{ Hz}$ (pri 50 Hz/60 Hz)
- Použite zdroj napájania s čo najmenším kolísaním napätia a frekvencie.

Prevádzkové prostredie

Požiadavky na okolité prostredie na správnu prevádzku zariadenia sú nasledovné.

- Teplota: 5 °C (41 °F) až 32 °C (89,6 °F)
- Vlhkosť: 15 % až 85 %

Uskladnenie kópií

Dodržiavajte odporúčania na uskladnenie kópií uvedené nižšie.

- Kópie, ktoré majú byť uskladnené dlhší čas, ponechajte na mieste, ktoré nie je vystavené svetlu, aby sa zabránilo ich vyblednutiu.
- Lepidlo, ktoré obsahuje rozpúšťadlo (napr. sprejové lepidlo), môže rozpustiť toner na kópiách.
- Farebné kópie majú hrubšiu vrstvu tonera ako bežné čierne kópie. Preto sa pri skladaní farebnej kópie môže toner odlúpnuť.

Bezpečnostné opatrenia pri prenášaní zariadenia

Toto zariadenie váži približne 17,4 – 21,2 kg (38,36 – 46,74 libier) (vrátane spotrebného materiálu). Zariadenie by mali vždy zdvíhať dve osoby.

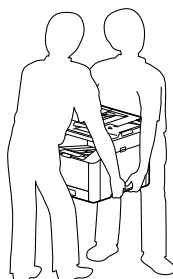

3.7 Právne obmedzenia reprodukcie

Niektoré typy originálov sa nikdy nesmú reprodukovať s cieľom alebo zámerom používať takéto reprodukcie ako originály.

Nasledujúci zoznam nie je úplný, ale je určený na použitie ako pomôcka pri zodpovednom vytváraní reprodukcii.

<Finančné nástroje>

- Osobné šeky
- Cestovné šeky
- Peňažné poukážky
- Vkladové listy
- Dlhopisy alebo iné potvrdenia o zadlženosti
- Akciové certifikáty

<Originálne právne dokumenty>

- Potravinové lístky
- Poštové známky (označené i neoznačené)
- Šeky vydané úradmi verejnej správy
- Interné kolký (označené i neoznačené)
- Pasy
- Imigračné dokumenty
- Technické preukazy motorových vozidiel
- Vlastnícke listy a zmluvy o prevode nehnuteľného majetku

<Všeobecné>

- Preukazy totožnosti, odznaky alebo insígnie
- Diela chránené autorskými právami bez povolenia vlastníka autorských práv

Okrem toho je za akýchkoľvek okolností zakázané reprodukovať domáce i zahraničné meny alebo umelecké diela bez súhlasu vlastníka autorských práv.

V prípade pochybností o povahe originálu sa poraďte s právnym zástupcom.

POZNÁMKA

Toto zariadenie obsahuje funkciu prevencie falšovania, aby sa zabránilo neoprávnenej reprodukcii finančných nástrojov.

Vážime si vaše pochopenie, že v dôsledku tejto funkcie prevencie falšovania vytlačené snímky môžu zriedkavo obsahovať šum a obrazové údaje sa nemusia za určitých okolností zachovať.

3.8 Výstražné označenia a štítky

Označenia a štítky s bezpečnostnými opatreniami sa na tomto zariadení nachádzajú na nasledujúcich miestach. Pri operáciách, ako je odstraňovanie zaseknutého papiera a zošívacích svoriek, postupujte veľmi opatrne, aby nedošlo k nehode.

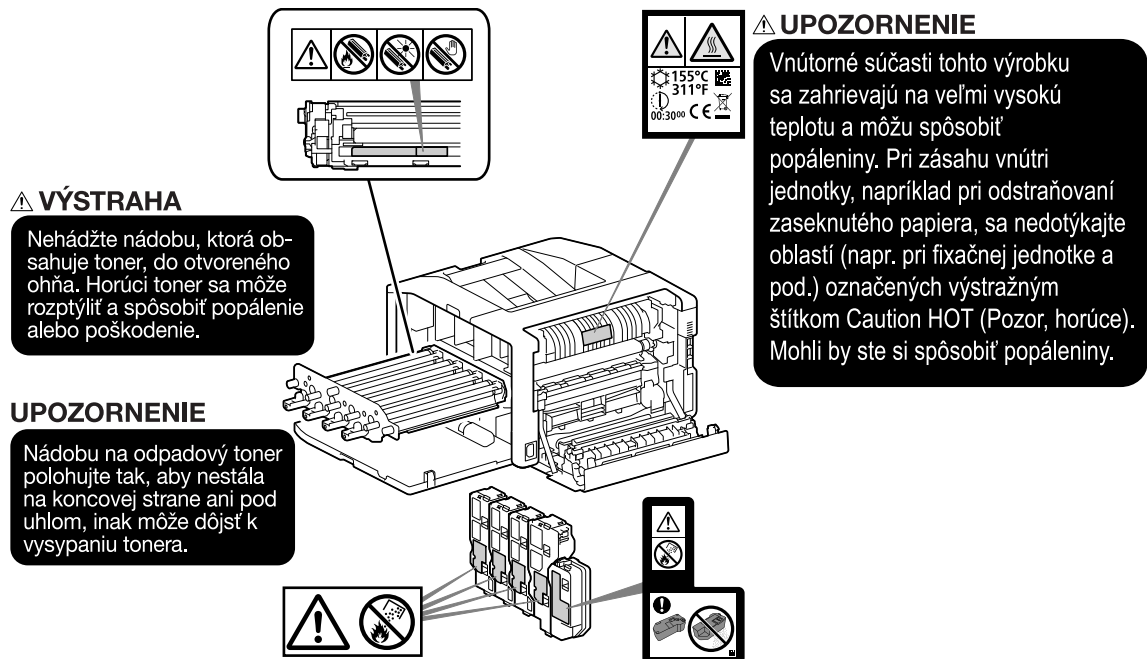

3.9 Potvrdenia o ochranných známkach

Microsoft, Microsoft Edge, Windows a Windows Server sú ochranné známky alebo registrované ochranné známky spoločnosti Microsoft Corporation v Spojených štátoch a ďalších krajinách.

Apple, iPhone, AirPrint, iPad, Bonjour, macOS a Mac sú ochranné známky spoločnosti Apple Inc. registrované v USA a ďalších krajinách.

IOS je ochranná známka alebo registrovaná ochranná známka spoločnosti Cisco v USA a iných krajinách a používa sa na základe licencie.

Android a Google Play sú ochranné známky spoločnosti Google LLC.

Mopria a logo Mopria sú registrované ochranné známky a servisné značky spoločnosti Mopria Alliance, Inc. v Spojených štátoch a ďalších krajinách. Neoprávnené používanie je prísne zakázané.

Wi-Fi a logo Wi-Fi Direct sú registrované ochranné známky alebo ochranné známky spoločnosti Wi-Fi Alliance.

Názvy iných spoločností alebo produktov sú ochranné známky alebo registrované ochranné známky príslušných spoločností.

Snímky obrazovky produktu spoločnosti Microsoft boli použité so súhlasom spoločnosti Microsoft Corporation.

KONICA MINOLTA, logo KONICA MINOLTA, Giving Shape to Ideas a bizhub sú registrované ochranné známky alebo ochranné známky spoločnosti KONICA MINOLTA, INC.

3.10 Poznámky k licencovaniu softvéru s otvoreným zdrojovým kódom (open source)

Toto zariadenie používa softvér s otvoreným zdrojovým kódom. Poznámky k licencovaniu softvéru s otvoreným zdrojovým kódom (open source) nájdete v súbore OSS-License.